

ZBIORNIK CIŚNIENIOWY - SPRĘŻONEGO POWIETRZA ZSP - 10000/16

Najwyższe dopuszczalne ciśnienie PS 16 bar

Najwyższa dopuszczalna temperatura TS 70 °C

Najniższa dopuszczalna temperatura TS - 20 °C

Ciśnienie próbne PT 22,88 bar

Dyrektywa nr 2014/68/UE KAT IV Moduł G

Pojemność V - 10000 l

Masa - 2500 kg

Rys nr ZSP-10000/16

nr fabryczny

wersja malowana zewnętrznie:
system epoksyd i poliuretan
kategoria korozyjności atmosfery
C3 (średnia)
okres trwałości systemu malarskiego
M (średni)
wg. PN-EN ISO 12944-2
kolor **RAL 5012 (niebieski)**
Tabela 5 poz. 22

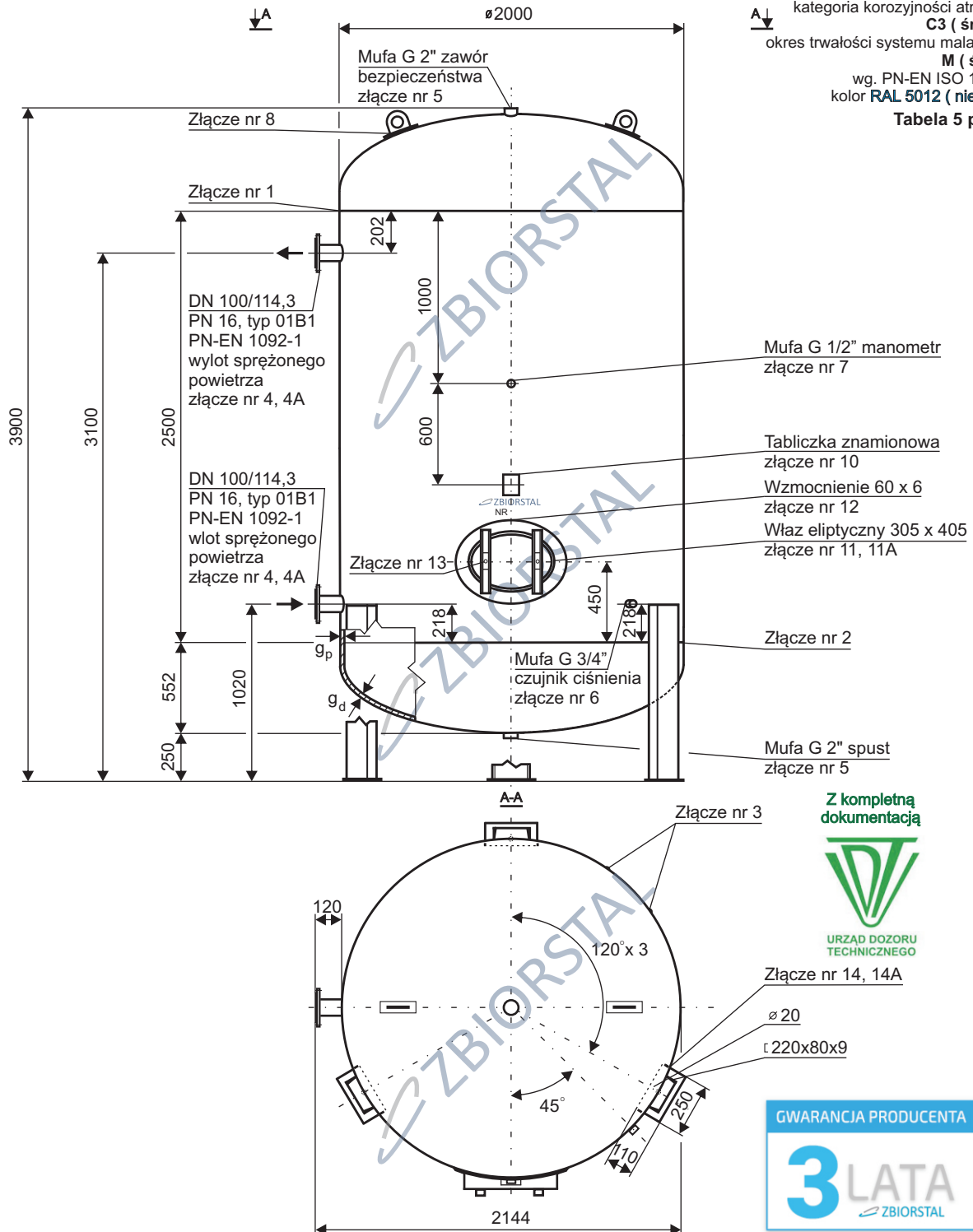

Z kompletną dokumentacją



URZĄD DOZORU TECHNICZNEGO

