

ZBIORNIK CIŚNIENIOWY - SPRĘŻONEGO POWIETRZA ZSP - 8000/11

Najwyższe dopuszczalne ciśnienie PS 11 bar
Najwyższa dopuszczalna temperatura TS 70 °C
Najniższa dopuszczalna temperatura TS - 20 °C
Ciśnienie próbne PT 15,73 bar
Dyrektywa nr 2014/68/UE KAT IV Moduł G

Pojemność V - 8000 l
Masa - 1900 kg
Rys nr ZSP-8000/11
nr fabryczny

wersja malowana zewnętrznie:
system epoksyd i poliuretan
kategoria korozyjności atmosfery
C3 (średnia)
okres trwałości systemu malarskiego
M (średni)
wg. PN-EN ISO 12944-2
kolor **RAL 5012 (niebieski)**
Tabela 5 poz. 7

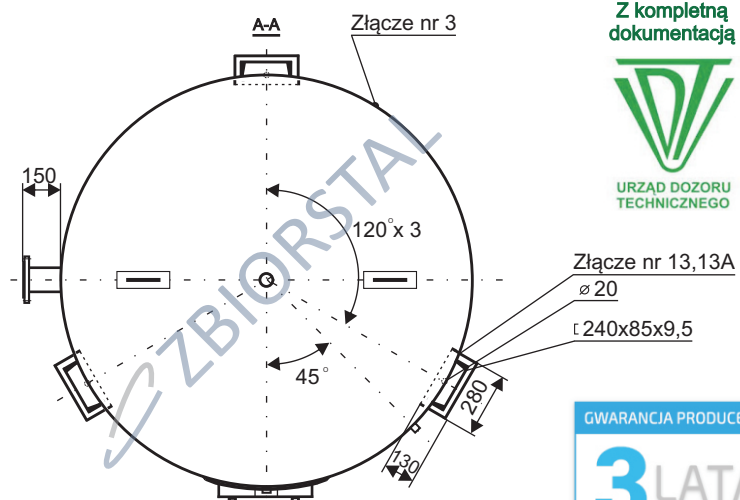
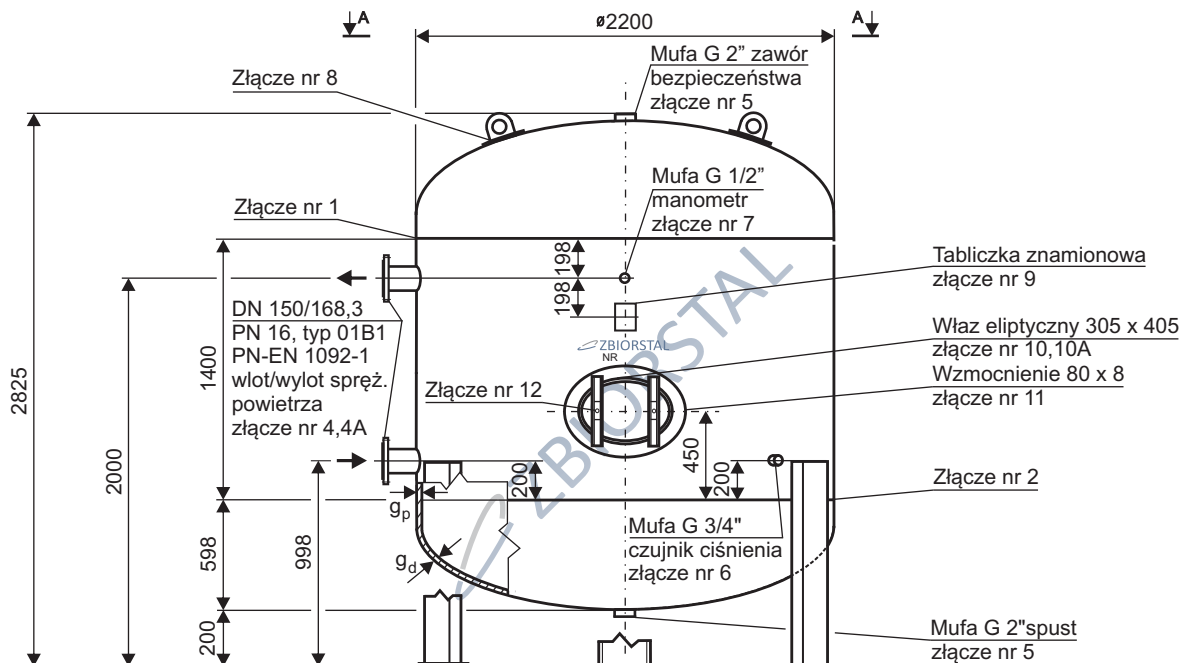

Z kompletną dokumentacją



URZĄD DOZORU
TECHNICZNEGO

