

## ZBIORNIK CIŚNIENIOWY - SPRĘŻONEGO POWIETRZA ZSP - 8000/8

Najwyższe dopuszczalne ciśnienie PS 8 bar  
Najwyższa dopuszczalna temperatura TS 70 °C  
Najniższa dopuszczalna temperatura TS - 20 °C  
Ciśnienie próbne PT 11,44 bar  
Dyrektywa nr 2014/68/UE KAT IV Moduł G

Pojemność V - 8000 l  
Masa - 1500 kg  
Rys nr ZSP-8000/8  
nr fabryczny

wersja malowana zewnętrznie:  
system epoksyd i poliuretan  
kategoria korozyjności atmosfery  
C3 (średnia)  
okres trwałości systemu malarskiego  
M (średni)  
wg. PN-EN ISO 12944-2  
kolor RAL 5012 (niebieski)

Tabela 5 poz. 1

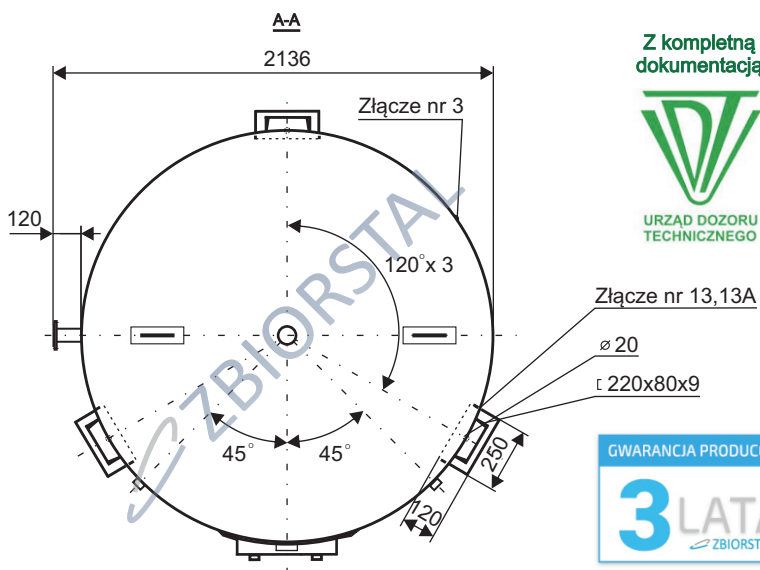
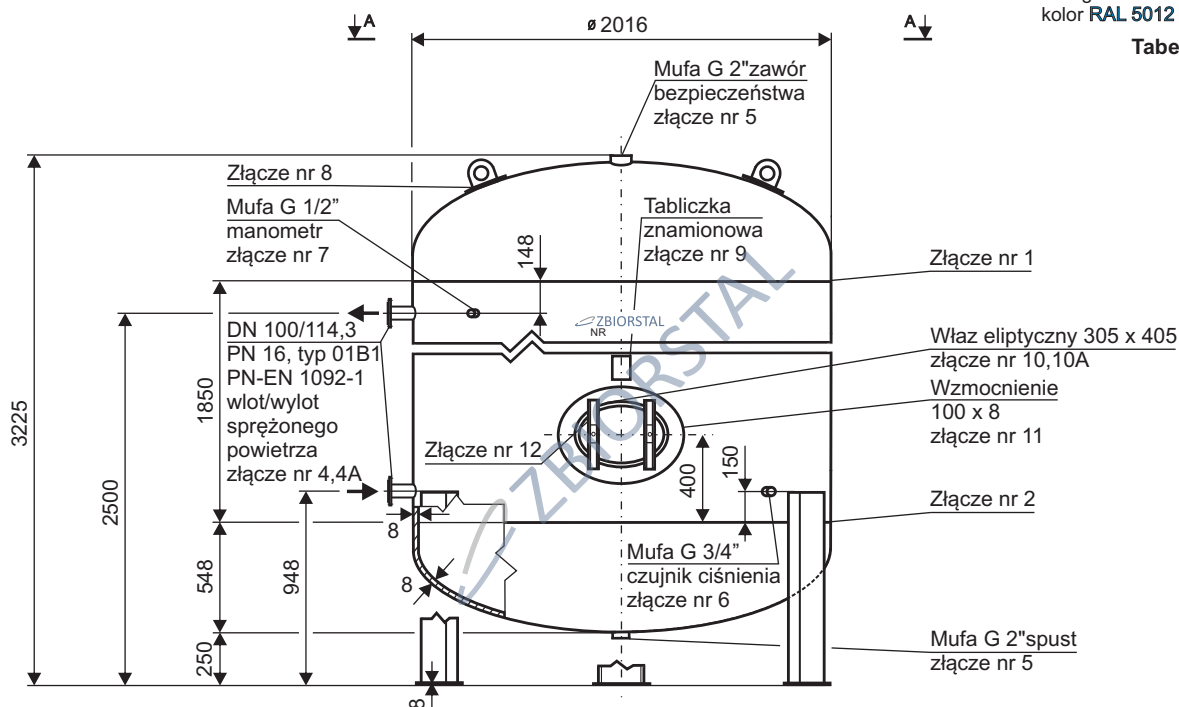

Z kompletną dokumentacją



URZĄD DOZORU  
TECHNICZNEGO

